

E Series Ovens Installation Guide



Contents

- 3 E Series Ovens
- 4 Specifications
- 10 Installation
- 11 Troubleshooting

Features and specifications are subject to change at any time without notice. Visit wolfappliance.com/specs for the most up-to-date information.

Important Note

To ensure this product is installed and operated as safely and efficiently as possible, take note of the following types of highlighted information throughout this guide:

IMPORTANT NOTE highlights information that is especially important.

CAUTION indicates a situation where minor injury or product damage may occur if instructions are not followed.

WARNING states a hazard that may cause serious injury or death if precautions are not followed.

IMPORTANT NOTE: Throughout this guide, dimensions in parentheses are millimeters unless otherwise specified.

IMPORTANT NOTE: Save these instructions for the local electrical inspector.

Product Information

Important product information including the model and serial number are listed on the product rating plate. The rating plate is located below the control panel on the right. The oven door must be open to view the rating plate. Refer to the illustration below.

If service is necessary, contact Wolf factory certified service with the model and serial number. For the name of the nearest Wolf factory certified service or for questions regarding the installation, visit the contact & support section of our website, wolfappliance.com or call Wolf customer care at 800-222-7820.

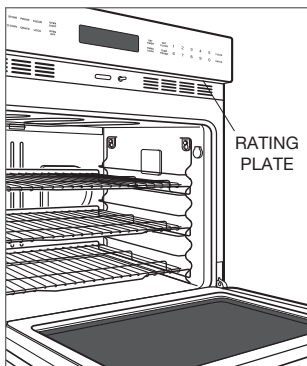

Rating plate location.

Installation Requirements

The E series oven can be installed in a standard or flush inset application. If a cooktop is being installed above an oven, a minimum of 1/4" (6) is required between units. Location of the electrical supply within the oven opening may require additional cabinet depth.

Finish the edges of the opening. They may be visible when the door is open.

For standard installations, face trim will overlap stiles and rails. Refer to the chart below.

For flush inset installations, a minimum 1/4" (6) reveal is required on all sides. To ensure consistent reveals, each corner of the opening must be exactly 90°.

INSTALLATION REQUIREMENTS	
BASE SUPPORT	MIN
Single Oven	250 lb (115 kg)
Double Oven	400 lb (181 kg)
TRIM OVERLAP	
Top	1/2" (13)
Bottom	1/8" (3)
Sides	11/16" (17)

COMBINATION INSTALLATIONS

Wolf built-in ovens are designed and agency approved for installation with Wolf cooktops, microwaves and warming drawers only. The nominal width of the oven should match the nominal width of the cooktop. A built-in oven cannot be installed below a Wolf rangetop.

For typical combination installations, refer to the Wolf Design Guide.

The single oven may be installed next to another E series single oven. You must allow for a 1 1/2" (38) space between oven openings. A separate inner wall is required for each oven between openings.

SPECIFICATIONS

Electrical

Installation must comply with all applicable electrical codes.

Locate the electrical supply flush with the back wall and within the shaded area shown in the illustrations on the following pages. For ease of installation, the electrical supply for the oven can be placed in an adjacent cabinet within reach of the conduit.

Performance may be compromised if the electrical supply is less than 240 volts.

The oven is supplied with a conduit consisting of two insulated hot lead conductors and a bare ground conductor. The wiring diagram covering the control circuit is provided with the oven.

ELECTRICAL REQUIREMENTS

SINGLE OVEN

Electrical Supply	grounded, 240/208 VAC, 60 Hz
Service	30 amp dedicated circuit
Conduit	4' (1.2 m)
Total Amps	21
Max Connected Load	5.1 kW
Min Supply Wire	L1, L2, ground—10 AWG

DOUBLE OVEN

Electrical Supply	grounded, 240/208 VAC, 60 Hz
Service	50 amp dedicated circuit
Conduit	5' (1.5 m)
Total Amps	37
Max Connected Load	8.9 kW
Min Supply Wire	L1, L2, ground—10 AWG

⚠ WARNING

The complete appliance must be properly grounded at all times when electrical power is applied.

Grounding through the neutral conductor is prohibited for new branch-circuit installations (1996 NEC); mobile homes and recreational vehicles, or where local codes prohibit grounding through the neutral conductor.

If aluminum house supply wiring is utilized, splice the appliance copper wire to the aluminum house wiring using special connectors design and agency certified for joining copper and aluminum. Follow the connector manufacturer's recommended procedure carefully. Improper connection can result in a fire hazard.

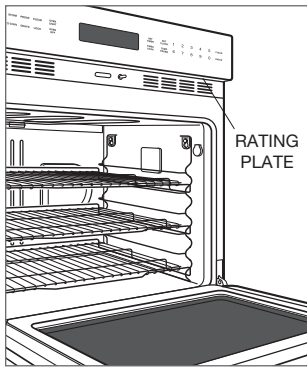

Rating plate location.

SPECIFICATIONS

E Series Single Oven

STANDARD INSTALLATION

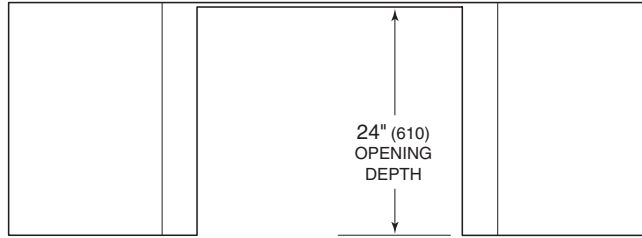

TOP VIEW

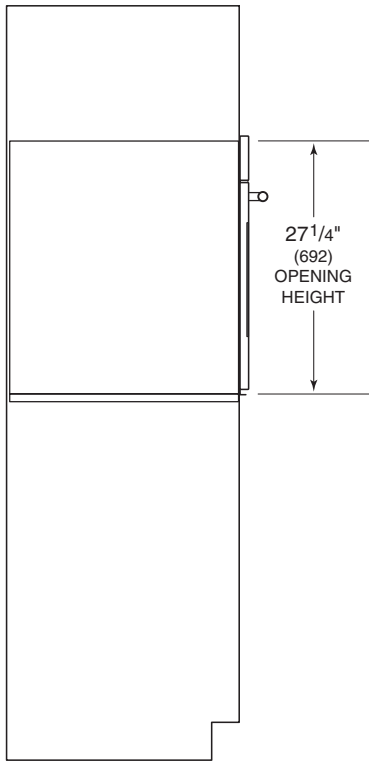

SIDE VIEW

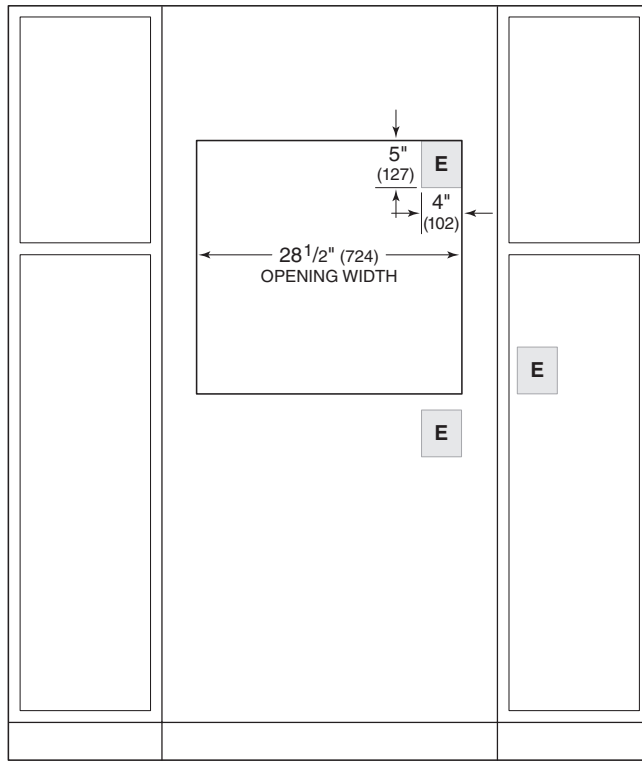

FRONT VIEW

NOTE: Location of electrical supply within opening may require additional cabinet depth.

SPECIFICATIONS

E Series Double Oven

STANDARD INSTALLATION

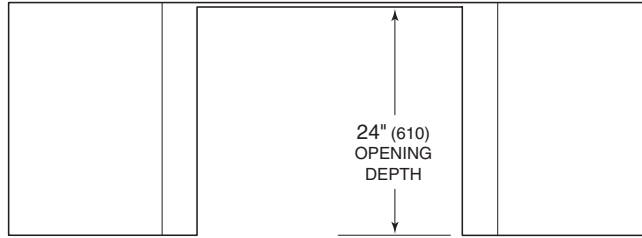

TOP VIEW

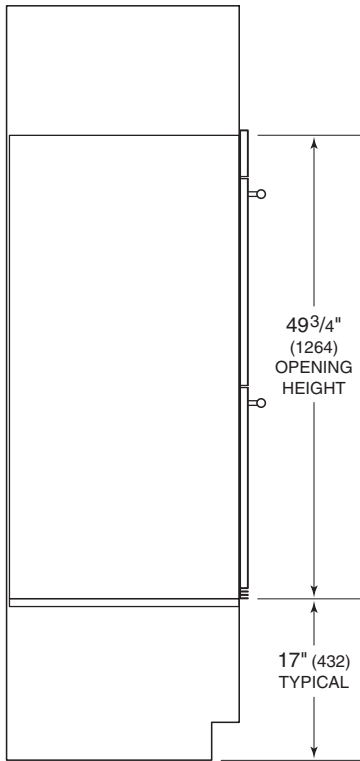

SIDE VIEW

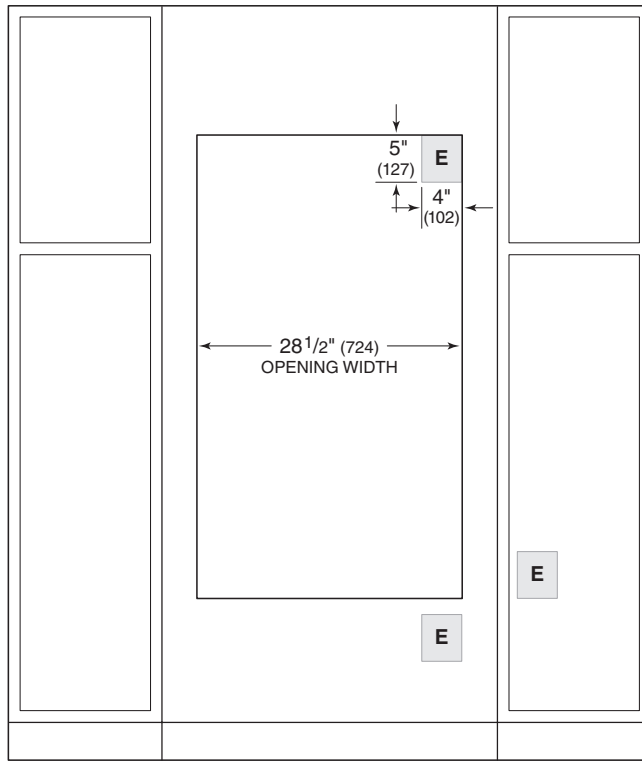

FRONT VIEW

NOTE: Location of electrical supply within opening may require additional cabinet depth.

SPECIFICATIONS

E Series Single Oven

FLUSH INSET INSTALLATION

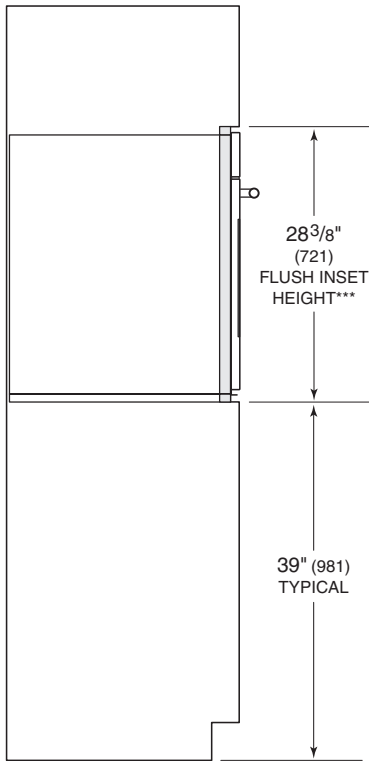
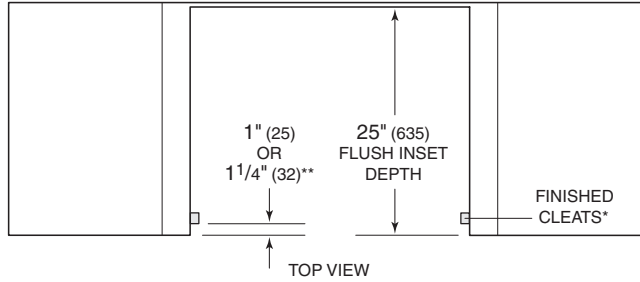

SIDE VIEW

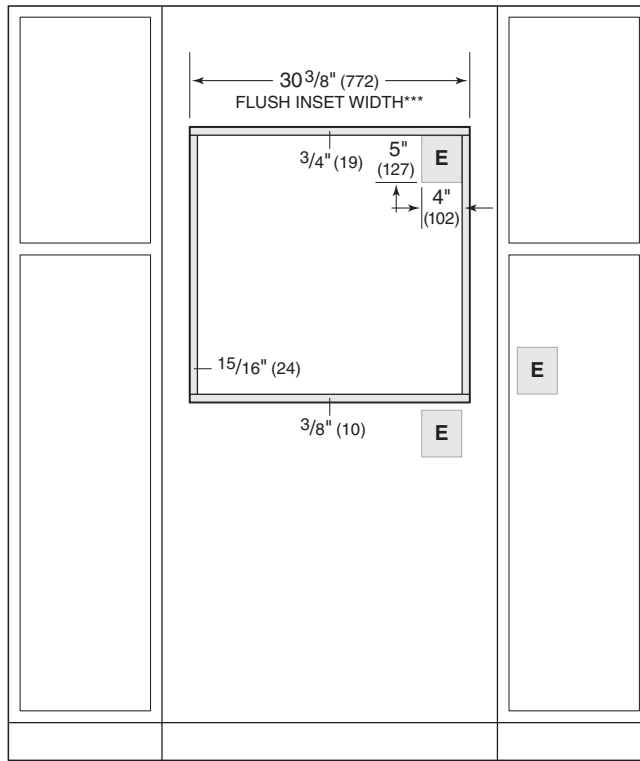

FRONT VIEW

*Will be visible and should be finished to match cabinetry.

**1" (25) for professional and transitional models and 1 1/4" (32) for contemporary model.

***Dimension provides minimum reveals.

NOTE: Location of electrical supply within opening may require additional cabinet depth.

SPECIFICATIONS

E Series Double Oven

FLUSH INSET INSTALLATION

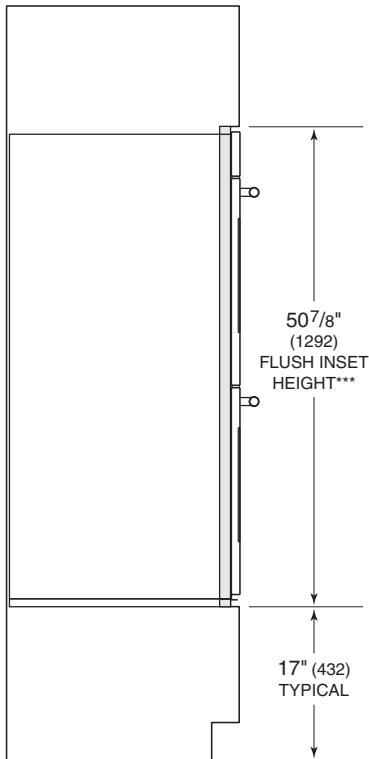
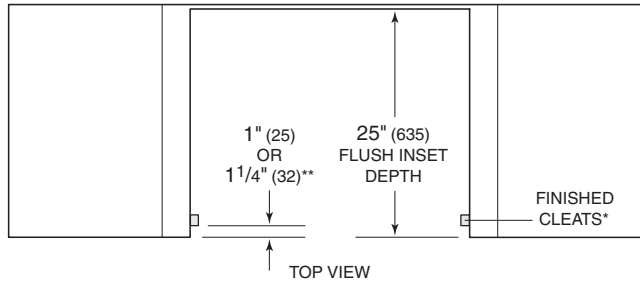

SIDE VIEW

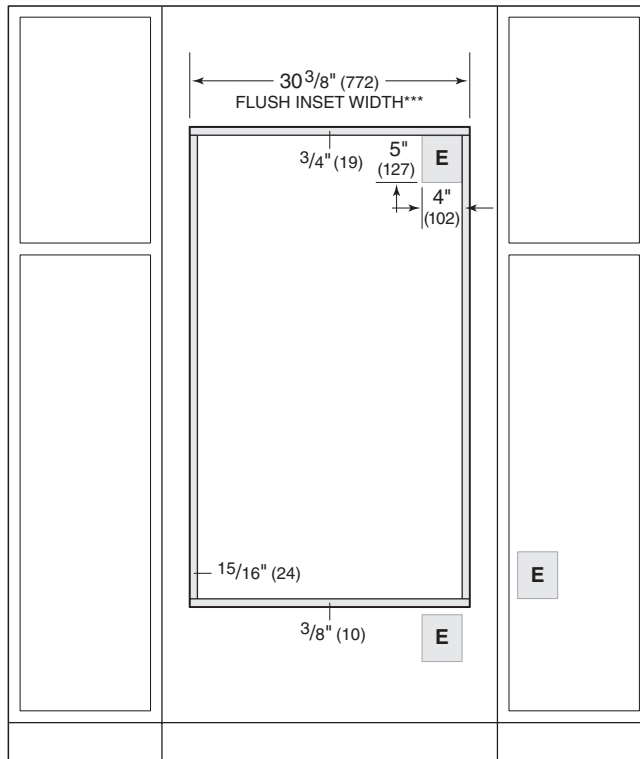

FRONT VIEW

*Will be visible and should be finished to match cabinetry.

**1" (25) for professional and transitional models and 1 1/4" (32) for contemporary model.

***Dimension provides minimum reveals.

NOTE: Location of electrical supply within opening may require additional cabinet depth.

Preparation

Before moving the oven, protect any finished flooring and secure the oven door(s) closed to prevent damage.

Use an appliance dolly to move the oven near the opening. Remove and recycle packing materials. Do not lift or carry the oven by the door handle.

⚠ CAUTION

Do not lift the oven by the door handle. This will damage the oven door and hinges.

OVEN DOOR REMOVAL

To lighten the load or to fit through a door way, the oven door(s) can be removed. Only remove if necessary. Door removal should only be done by a certified installer or service technician.

To remove, open the door completely. Rotate both hinge latches forward to the open position, then lift the door up and out. Refer to the illustration below.

To reinstall, insert door hinges into the frame openings, then rotate hinge latches to the closed position.

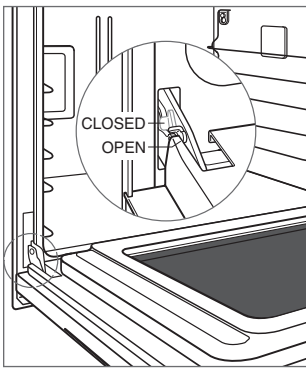

Oven door removal.

Electrical Connection

⚠ WARNING

Verify power is disconnected from the electrical box before proceeding.

With the oven positioned directly in front of the opening, feed the conduit through the opening in the cabinet platform (if applicable). Depending on local codes, connect the oven to the electrical supply following these steps for a three-wire or four-wire system:

- 1 Connect the black appliance wire to the black (L1) power supply wire in the electrical box.
- 2 Connect the red appliance wire to the red (L2) power supply wire in the electrical box.
- 3 Connect the ground appliance wire to the green/ground house grounding wire in the electrical box.
- 4 For a four-wire system, leave the white neutral wire in the house electrical box unconnected. Seal with a wire cap.

INSTALLATION

Installation

Place the oven in the opening and slide back. Verify the conduit slides through the opening of the base support and is not trapped between the oven and cabinet wall. The conduit must fit into the recessed area along the right rear edge of the oven.

Locate mounting holes on the oven side trim, two on each side for a single oven and three on each side for a double oven. Drill $\frac{1}{16}$ " pilot holes. Use the mounting screws provided to secure the oven to cabinetry. Refer to the illustration below.

⚠ CAUTION

Failure to install the mounting screws may cause the oven to tip forward during use.

⚠ CAUTION

For proper ventilation, do not block the exhaust vent located at the bottom of the oven.

CONTROL PANEL ALIGNMENT

To adjust alignment, open the oven door and loosen the two screws under the control panel. Pivot the bottom of the control panel in or out, then tighten screws. Refer to the illustration below.

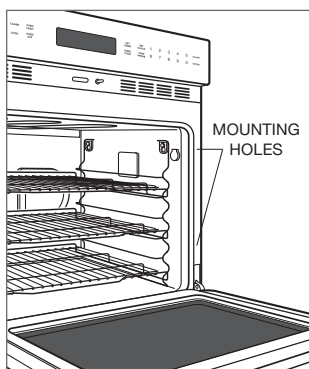

Mounting holes.

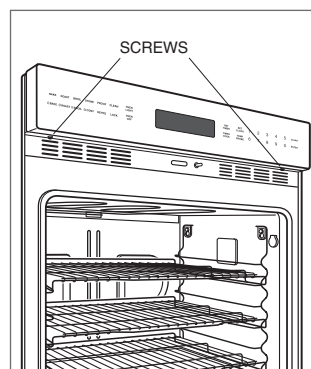

Control panel alignment.

Troubleshooting

IMPORTANT NOTE: If the oven does not operate properly, follow these troubleshooting steps:

- Verify electrical power is supplied to the oven.
- Verify proper electrical connections.
- If the oven does not operate properly, contact Wolf factory certified service. Do not attempt to repair the oven. Wolf is not responsible for service required to correct a faulty installation.

Contenido

- 3 Hornos de la serie E
- 4 Especificaciones
- 10 Instalación
- 11 Resolución de problemas

Las características y especificaciones están sujetas a cambios sin previo aviso. Visite wolfappliance.com/specs para obtener la información más actualizada.

Aviso importante

Para garantizar que este producto se instale y opere de la forma más segura y eficiente posible, tome nota de los siguientes tipos de información resaltada en esta guía:

AVISO IMPORTANTE señala la información que es especialmente importante.

PRECAUCIÓN indica una situación en la que se pueden sufrir heridas leves o provocar daños al producto si no se siguen las instrucciones.

ADVERTENCIA indica peligro de que se produzcan heridas graves o incluso la muerte si no se siguen las precauciones.

AVISO IMPORTANTE: En toda esta guía, las dimensiones entre paréntesis son milímetros, a menos que se especifique lo contrario.

AVISO IMPORTANTE: Guarde estas instrucciones para el inspector eléctrico local.

Información del producto

La información importante del producto, incluido el modelo y número de serie de la unidad, se encuentra en la placa de datos del producto. La placa de datos se encuentra debajo del panel de control. La puerta del horno debe estar abierta para ver la placa de datos. Consulte la siguiente ilustración.

Si necesita servicio, póngase en contacto con el centro de servicio autorizado de Wolf y tenga a la mano el modelo y número de serie de la unidad. Para obtener los datos del centro de servicio autorizado de Wolf más cercano o si tiene preguntas acerca de la instalación, visite la sección de contacto y soporte técnico en nuestra página de Internet wolfappliance.com o llame a la línea de atención al cliente de Wolf al 800-222-7820.

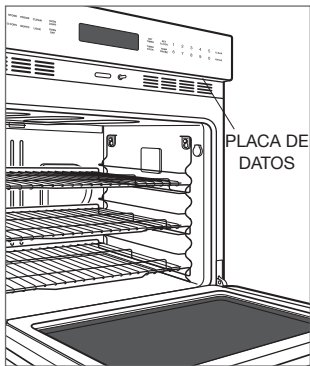

Ubicación de la placa de datos.

Requisitos de instalación

El horno se puede instalar en una aplicación estándar o empotrable. Es posible que la ubicación del suministro eléctrico al interior de la abertura del horno requiera de un gabinete de mayor profundidad.

Dé el acabado a los bordes de la abertura. Pueden ser visibles cuando la puerta está abierta.

Para las instalaciones empotrables se requiere un margen mínimo de 1/4" (6) en todos los lados. Para asegurarse de tener un margen uniforme de 1/4" (6), cada esquina de la abertura debe tener exactamente 90°.

REQUISITOS DE INSTALACIÓN	
SOPORTE DE LA BASE	
Horno sencillo	250 lb (115 kg)
Horno doble	400 lb (181 kg)
RIBETE (INSTALACIÓN ESTÁNDAR)	
Superposición superior	1/2" (13)
Superposición inferior	1/8" (3)
Superposición lateral	1 1/16" (17)

INSTALACIONES COMBINADAS

Los hornos empotrados de Wolf están diseñados y cuentan con aprobación de la agencia para instalarlos únicamente con las estufas, hornos de microondas y cajones calentadores de Wolf. El ancho nominal del horno debe coincidir con el ancho nominal de la estufa. Un horno empotrado no puede ser instalado debajo de una estufa Wolf.

Para conocer las instalaciones combinadas típicas, consulte la Guía de diseño Wolf.

El horno sencillo se puede instalar al lado de otro horno sencillo de la serie E. Debe dejar un espacio de 1 1/2" (38) entre las aberturas de los hornos. Para cada horno se necesita una pared interna independiente entre las aberturas.

Instalación eléctrica

La instalación debe cumplir con todos los códigos eléctricos vigentes.

Coloque el suministro eléctrico a ras con la pared posterior y dentro del área sombreada que se muestra en la ilustración de las páginas siguientes para su instalación específica. Para facilitar la instalación, el suministro eléctrico para el horno se puede colocar en un gabinete adyacente al alcance del conducto. Utilice únicamente el conducto suministrado con este electrodoméstico.

El rendimiento puede verse comprometido si el suministro eléctrico es menor a 240 voltios.

El diagrama de cableado que abarca el circuito de control viene con el horno.

REQUISITOS ELÉCTRICOS

HORNO SENCILLO

Suministro eléctrico	Con conexión a tierra, 240/208 V CA, 60 Hz
Servicio	Circuito dedicado de 30 amperes
Total de amperes	21
Carga máxima conectada	5.1 kW
Cable de suministro mínimo	L1, L2, a tierra— 10 AWG

HORNO DOBLE

Suministro eléctrico	Con conexión a tierra, 240/208 V CA, 60 Hz
Servicio	Circuito dedicado de 50 amperes
Total de amperes	37
Carga máxima conectada	8.9 kW
Cable de suministro mínimo	L1, L2, a tierra— 10 AWG

⚠ ADVERTENCIA

Todo el electrodoméstico debe estar conectado a tierra correctamente en todo momento cuando se suministre energía eléctrica.

Está prohibido realizar la conexión a tierra a través del conductor neutro para las nuevas instalaciones de circuito derivado (1996 NEC), casas rodantes y vehículos recreativos, o donde los códigos locales prohíban la conexión a tierra a través del conductor neutro.

Si se utiliza cableado de aluminio para el suministro de una casa, empalme el cable de cobre del electrodoméstico con el cableado de aluminio de la casa con conectores de diseño especial y con certificación de la agencia para unir cobre y aluminio. Siga cuidadosamente el procedimiento recomendado por el fabricante del conector. Una conexión incorrecta puede producir un incendio.



Ubicación de la placa de datos.

Horno sencillo de la serie E

INSTALACIÓN ESTÁNDAR

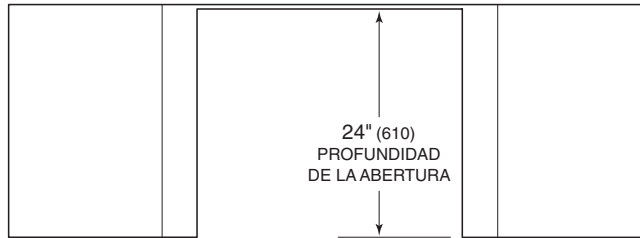

VISTA SUPERIOR

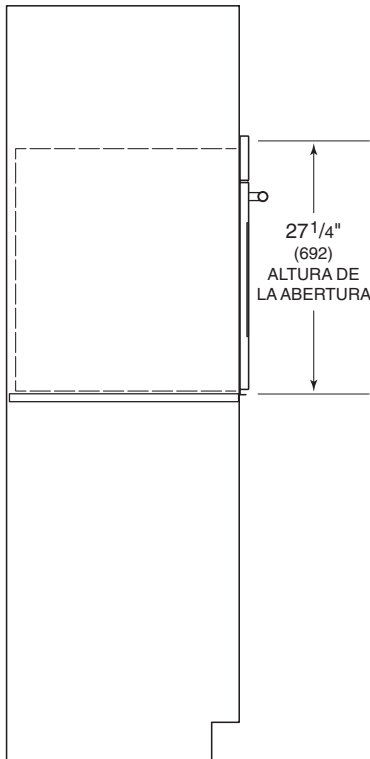

VISTA LATERAL

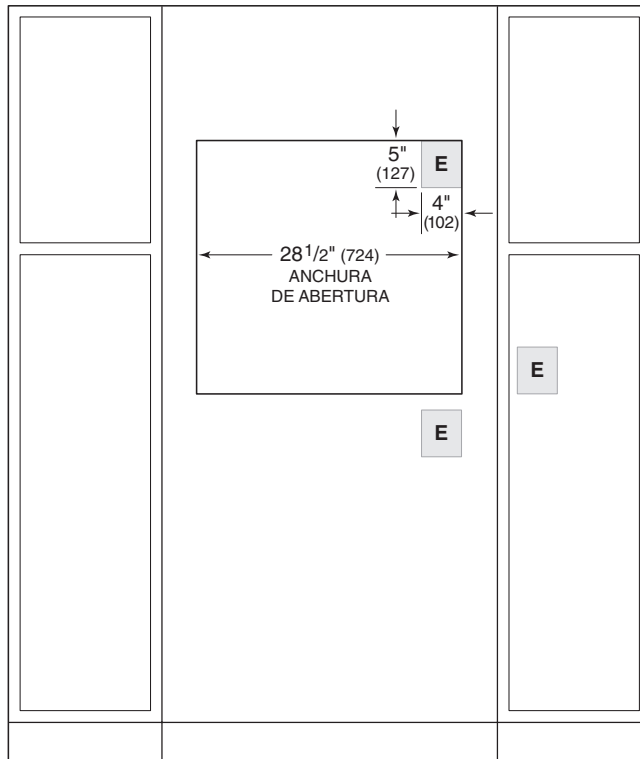

VISTA FRONTAL

NOTA: Es posible que la ubicación del suministro eléctrico al interior de la abertura requiera de un gabinete de mayor profundidad. La línea punteada representa el perfil de la unidad.

Horno doble de la serie E

INSTALACIÓN ESTÁNDAR

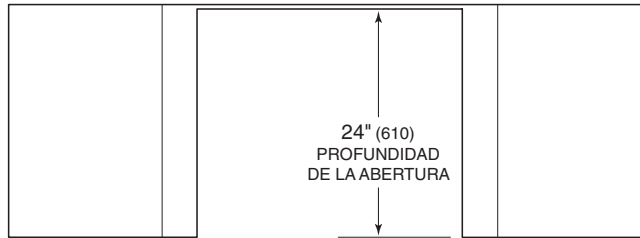

VISTA SUPERIOR

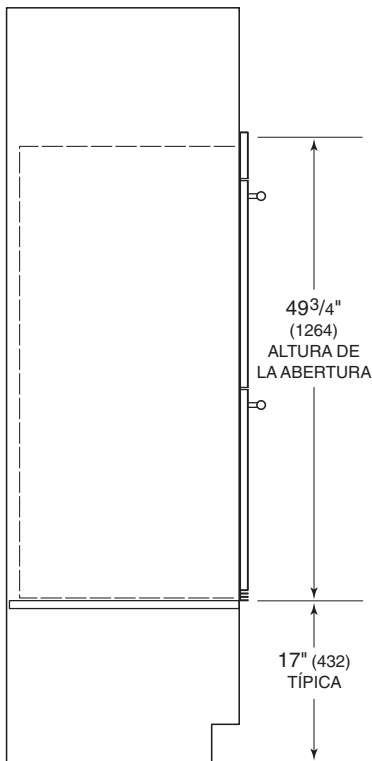

VISTA LATERAL

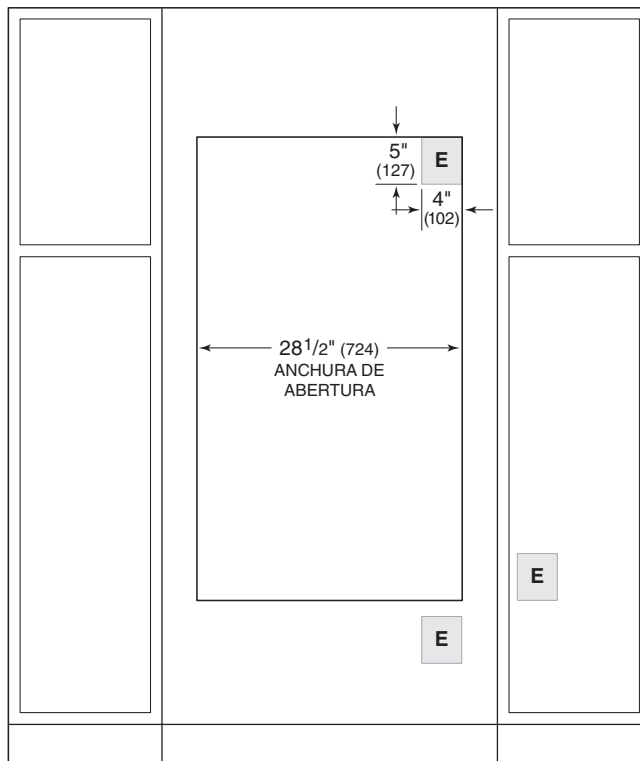

VISTA FRONTAL

NOTA: Es posible que la ubicación del suministro eléctrico al interior de la abertura requiera de un gabinete de mayor profundidad. La línea punteada representa el perfil de la unidad.

Horno sencillo de la serie E

INSTALACIÓN EMPOTRABLE

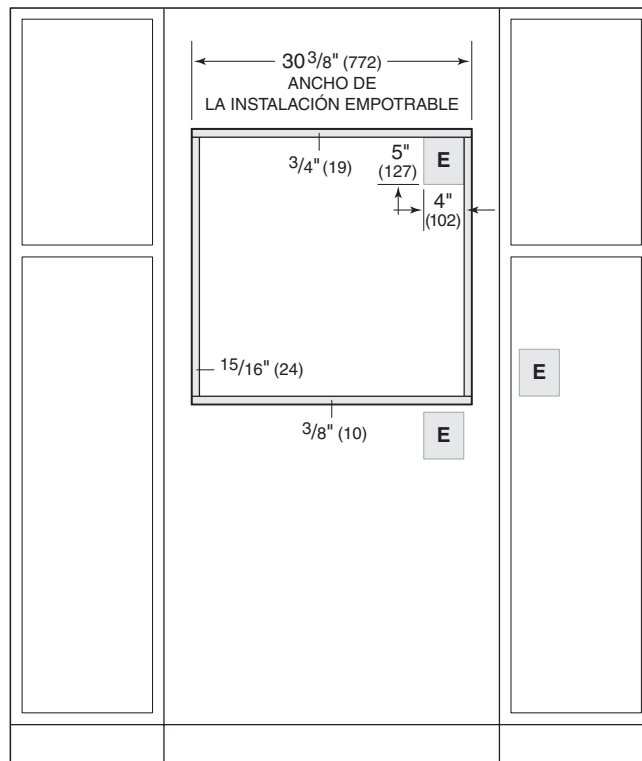
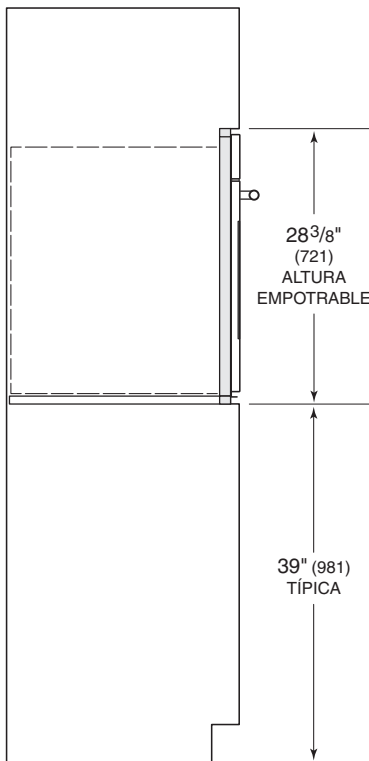
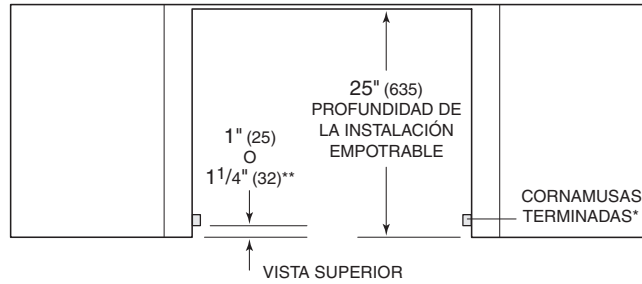

*Las áreas sombreadas serán visibles y se les debe dar un acabado que combine con los gabinetes.

**1" (25) para modelos profesionales y de transición y 1 1/4" (32) para el modelo contemporáneo.

NOTA: Es posible que la ubicación del suministro eléctrico al interior de la abertura requiera de un gabinete de mayor profundidad. La línea punteada representa el perfil de la unidad.

Horno doble de la serie E

INSTALACIÓN EMPOTRABLE

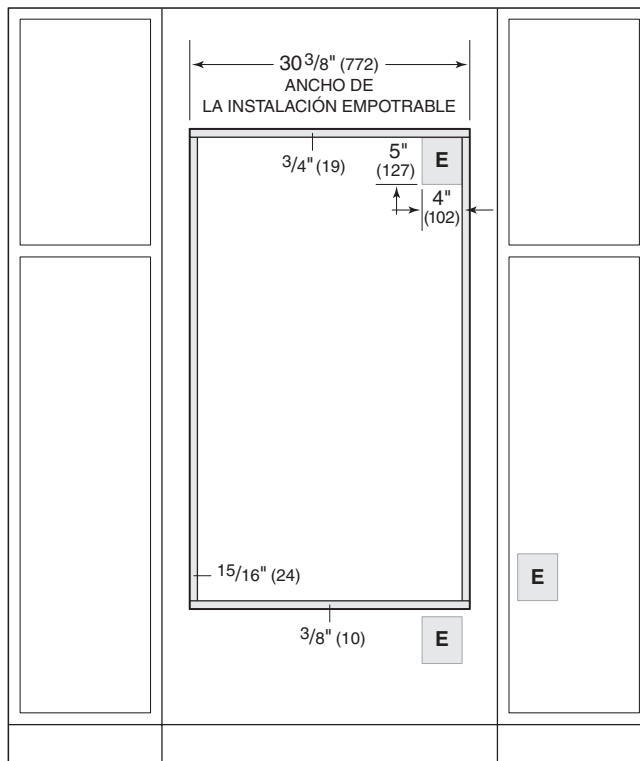
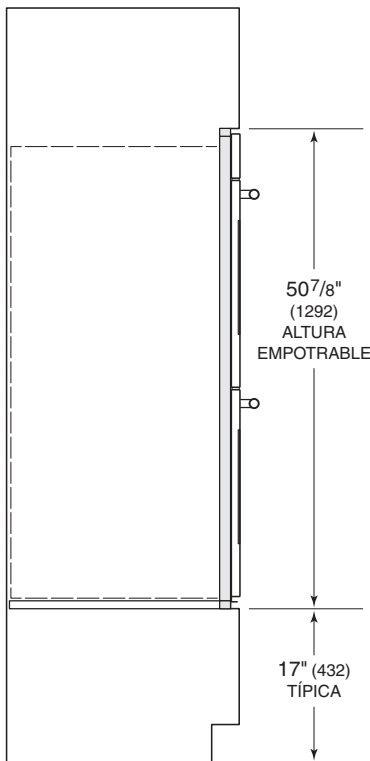
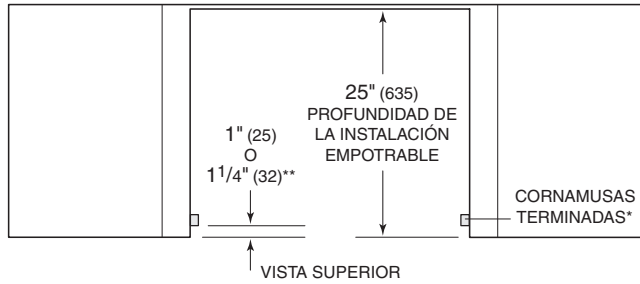

*Las áreas sombreadas serán visibles y se les debe dar un acabado que combine con los gabinetes.

**1" (25) para modelos profesionales y de transición y 1 1/4" (32) para el modelo contemporáneo.

NOTA: Es posible que la ubicación del suministro eléctrico al interior de la abertura requiera de un gabinete de mayor profundidad. La línea punteada representa el perfil de la unidad.

Preparación

Antes de mover el horno, proteja cualquier suelo acabado y asegúrese de que la puerta del horno esté cerrada para que no se dañe.

Utilice una plataforma rodante para mover la unidad cerca de la abertura. Retire y recicle los materiales de embalaje. No utilice la manija de la puerta del horno para levantarlo ni transportarlo.

⚠ PRECAUCIÓN

No utilice la manija de la puerta del horno para levantarlo. Esto puede dañar la puerta del horno y las bisagras.

CÓMO QUITAR LA PUERTA DEL HORNO

Puede quitar la(s) puerta(s) del horno para aligerar la carga o para pasar el horno por una puerta. Quítela únicamente si es necesario. El proceso para quitar la puerta del horno solamente debe ser realizado por un instalador certificado o un técnico de servicio.

Para quitarla, abra la puerta completamente. Gire los pestillos de las dos bisagras hacia adelante a la posición abierta y, a continuación, levante la puerta hacia arriba y hacia fuera. Consulte la siguiente ilustración.

Para reinstalarla, inserte las bisagras de la puerta en las aberturas del marco y gire los pestillos de las bisagras hacia la posición de cerrado.

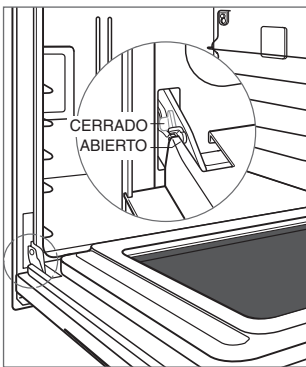

Cómo quitar la puerta del horno.

Conexión eléctrica

⚠ ADVERTENCIA

Verifique que la alimentación esté desconectada de la caja eléctrica antes de proceder.

Con el horno situado directamente frente a la abertura, pase el conducto por la abertura que se encuentra en la plataforma del gabinete (en su caso). Dependiendo de los códigos locales, conecte el horno al suministro eléctrico siguiendo estos pasos para un sistema de tres hilos o de cuatro hilos:

- 1 Conecte el cable negro del electrodoméstico al cable negro (L1) del suministro eléctrico en la caja eléctrica.
- 2 Conecte el cable rojo del electrodoméstico con el cable rojo (L2) del suministro eléctrico en la caja eléctrica.
- 3 Conecte el cable de conexión a tierra del electrodoméstico al cable verde/de conexión a tierra de la casa en la caja eléctrica.
- 4 Para un sistema de cuatro hilos, deje desconectado el cable blanco neutro en la caja eléctrica de la casa. Selle con una cubierta protectora.

Instalación

Coloque el horno en la abertura y deslícelo hacia atrás. Compruebe que el conducto se desliza por la abertura del soporte de la base y no queda atrapado entre el horno y la pared del gabinete. El conducto debe encajar en el área empotrada a lo largo del borde posterior derecho del horno.

Localice los orificios de montaje en el borde lateral del horno, dos de cada lado en un horno sencillo y tres de cada lado en un horno doble. Taladre orificios guía de $\frac{1}{16}$ ". Utilice los tornillos de madera proporcionados para sujetar el horno al gabinete. Consulte la siguiente ilustración.

⚠PRECAUCIÓN

Si no se instalan los tornillos de montaje el horno se puede volcar hacia adelante durante su uso.

⚠PRECAUCIÓN

Para asegurar una ventilación adecuada, no bloquee la rejilla de ventilación localizada en la parte inferior del horno.

ALINEACIÓN DEL PANEL DE CONTROL

Para ajustar la alineación, abra la puerta del horno y afloje los dos tornillos que se encuentran debajo del panel de control. Gire la parte inferior del panel de control hacia adentro o hacia afuera y, a continuación, apriete los tornillos. Consulte la siguiente ilustración.

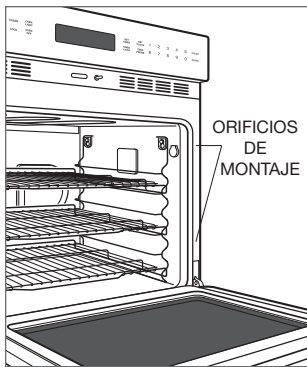

Orificios de montaje.

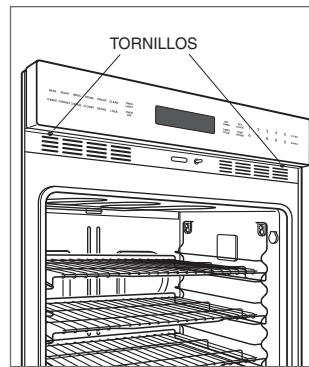

Alineación del panel de control.

Resolución de problemas

AVISO IMPORTANTE: si el horno no funciona correctamente, siga estos pasos para resolver los problemas:

- Compruebe que el horno tiene corriente eléctrica.
- Compruebe que las conexiones eléctricas son las adecuadas.
- Si el horno no funciona correctamente, póngase en contacto con el centro de servicio autorizado de Wolf. No intente reparar el horno. Wolf no es responsable del servicio necesario para corregir una instalación defectuosa.

Table des matières

- 3 Fours de la série E
- 4 Spécifications
- 10 Installation
- 11 Dépannage

Les caractéristiques et les spécifications peuvent être modifiées en tout temps sans préavis. Visitez wolfappliance.com/specs pour obtenir les renseignements les plus récents.

Remarque importante

Pour s'assurer que ce produit est installé et utilisé en toute sécurité et aussi efficacement que possible, prenez note des types de renseignement mis en évidence tout au long de ce guide :

REMARQUE IMPORTANTE met en évidence des renseignements qui sont particulièrement importants.

MISE EN GARDE indique une situation où une blessure mineure ou des dommages au produit peuvent se produire si les directives ne sont pas respectées.

AVERTISSEMENT décrit un danger qui peut causer une blessure grave ou la mort si les précautions ne sont pas respectées.

REMARQUE IMPORTANTE : tout au long de ce guide, les dimensions entre parenthèses sont en millimètres à moins d'indication contraire.

REMARQUE IMPORTANTE : conservez ces directives pour l'inspecteur en électricité local.

Renseignements sur le produit

Des renseignements importants sur le produit, y compris les numéros de modèle et de série, se trouvent sur la plaque signalétique du produit. La plaque signalétique est située sous le panneau de commande. La porte du four doit être ouverte pour voir la plaque signalétique. Reportez-vous à l'illustration ci-dessous.

Si vous avez besoin de service, communiquez avec le service Wolf certifié par l'usine avec les numéros de modèle et de série. Pour obtenir le nom du centre de service Wolf certifié par l'usine le près de chez vous ou si vous avez des questions concernant l'installation, consultez la section Contact et assistance de notre site Web, wolfappliance.com ou appelez le service à la clientèle de Wolf au 800-222-7820.

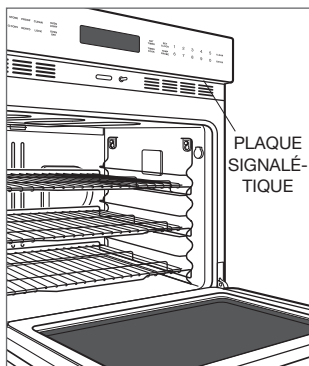

Emplacement de la plaque signalétique.

Exigences d'installation

Le four peut être installé dans une application standard ou à affleurement. L'emplacement de l'alimentation électrique dans l'ouverture du four peut exiger une profondeur d'armoire supplémentaire.

Finissez les rebords de l'ouverture. Ils peuvent être visibles lorsque la porte est ouverte.

Pour les applications à affleurement, un jeu minimum de 1/4 po (6) est requis de tous les côtés. Pour assurer l'obtention de jeux uniformes de 1/4 po (6), chaque coin de l'ouverture doit mesurer exactement 90°.

EXIGENCES D'INSTALLATION	
SUPPORT DE BASE	
Four simple	250 lb (115 kg)
Four double	400 lb (181 kg)
GARNITURE (INSTALLATION STANDARD)	
Chevauchement supérieur	1/2 po (13)
Chevauchement inférieur	1/8 po (3)
Chevauchement latéral	11/16 po (17)

INSTALLATIONS COMBINÉES

Les fours encastrés Wolf sont conçus et approuvés par des agences pour l'installation avec des surfaces de cuisson, des fours à micro-ondes et des tiroirs chauffe-plats seulement.

La largeur nominale du four doit correspondre à la largeur nominale de la surface de cuisson. Un four encastré ne peut pas être installé sous une plaque de cuisson Wolf.

Pour les installations combinées typiques, reportez-vous au Guide de conception de Wolf.

Le four simple peut être installé à côté d'un autre four simple de la série E. Vous devez allouer un espace de 1 1/2 po (38) entre les ouvertures du four. Un mur intérieur séparé est requis pour chaque four entre les ouvertures.

Électricité

L'installation doit se conformer à tous les codes électriques applicables.

Placez l'alimentation électrique à égalité avec le mur arrière et à l'intérieur de la zone ombragée indiquée dans l'illustration pour votre installation précise se trouvant sur les pages suivantes. Pour faciliter l'installation, l'alimentation électrique du four peut être placée dans une armoire adjacente à portée de la canalisation. Utilisez seulement la canalisation fournie avec cet appareil.

La performance peut être compromise si l'alimentation électrique est inférieure à 240 volts.

Le diagramme de câblage couvrant le circuit de contrôle est fourni avec le four.

EXIGENCES ÉLECTRIQUES

FOUR SIMPLE

Alimentation électrique	mise à la terre, 240/208 volts CA, 60 Hz
Service	circuit dédié de 30 ampères
Intensité électrique	21 ampères
Charge de connexion max.	5,1 kW
Fil d'alimentation min.	L1, L2, mis à la terre— 10 AWG

FOUR DOUBLE

Alimentation électrique	mise à la terre, 240/208 volts CA, 60 Hz
Service	circuit dédié de 50 ampères
Intensité électrique	37 ampères
Charge de connexion max.	8,9 kW
Fil d'alimentation min.	L1, L2, mis à la terre— 10 AWG

⚠ AVERTISSEMENT

L'appareil au complet doit être adéquatement mis à la terre en tout temps lorsque l'alimentation électrique est branchée.

La mise à la terre par l'entremise du conducteur neutre est interdite pour les nouvelles installations à circuit de dérivation (1996 NEC); les maisons mobiles et les véhicules de plaisance ou lorsque les codes locaux interdisent la mise à la terre par le conducteur neutre.

Si le câblage d'alimentation de la maison en aluminium est utilisé, épissez le fil en cuivre de l'appareil au câblage de la maison en aluminium au moyen de connecteurs spéciaux conçus et certifiés par des agences pour joindre le cuivre et l'aluminium. Suivez la procédure recommandée par le fabricant du connecteur soigneusement. Une connexion non appropriée peut entraîner un risque d'incendie.

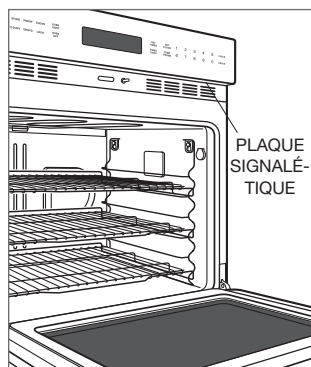

Emplacement de la plaque signalétique.

Four simple de la série E

INSTALLATION STANDARD

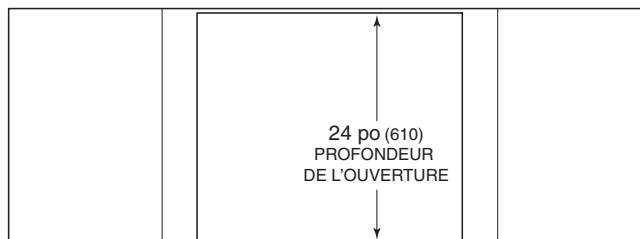

VUE DE DESSUS

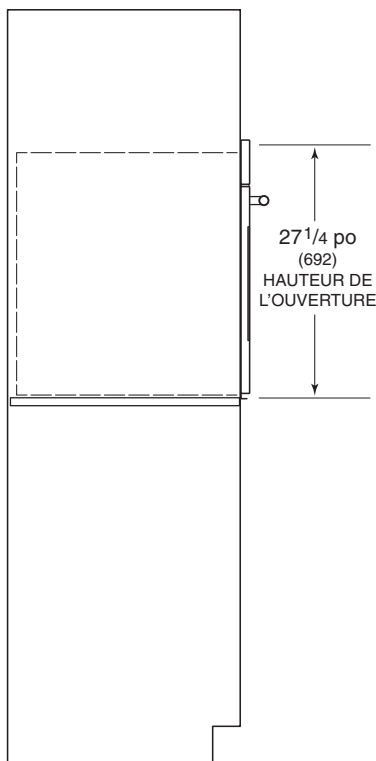

VUE DE PROFIL

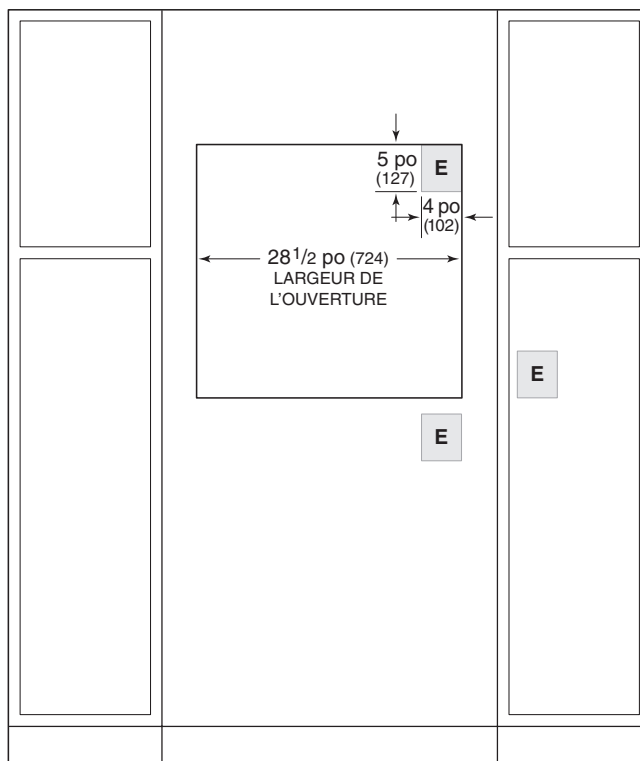

VUE DE FACE

REMARQUE : l'emplacement de l'alimentation électrique dans l'ouverture peut exiger une profondeur d'armoire supplémentaire. La ligne pointillée représente le profil de l'unité.

Four double de la série E

INSTALLATION STANDARD

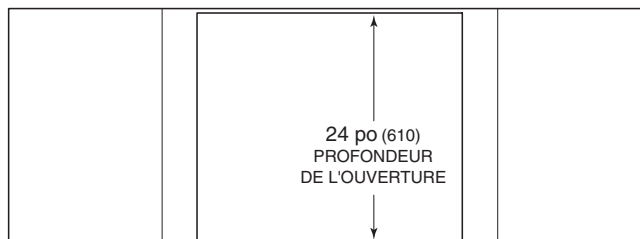

VUE DE DESSUS

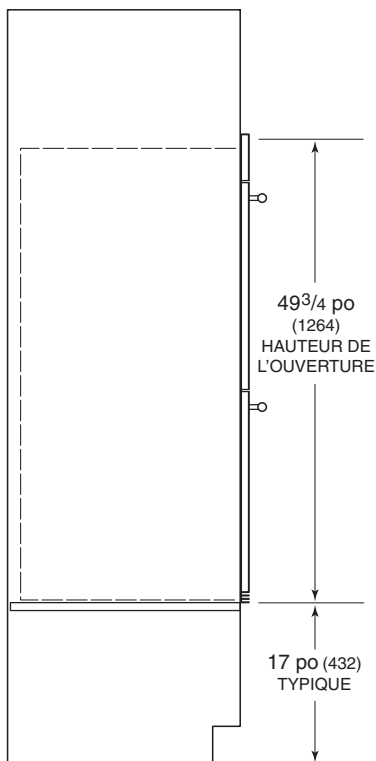

VUE DE PROFIL

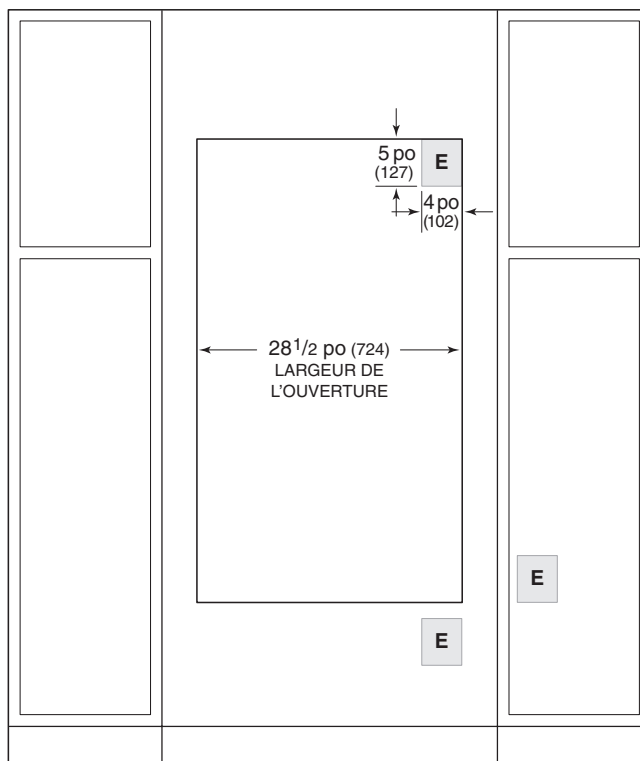

VUE DE FACE

REMARQUE : l'emplacement de l'alimentation électrique dans l'ouverture peut exiger une profondeur d'armoire supplémentaire. La ligne pointillée représente le profil de l'unité.

Four simple de la série E

INSTALLATION À AFFLEUREMENT

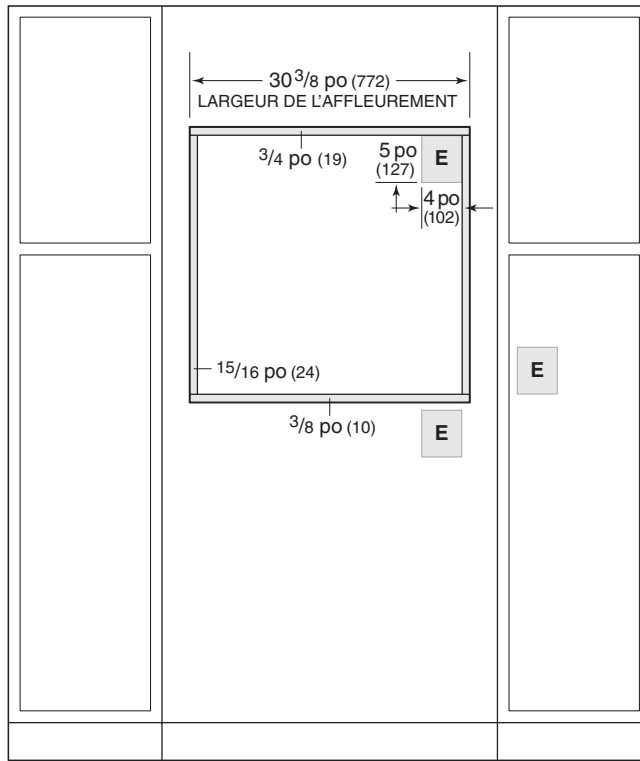
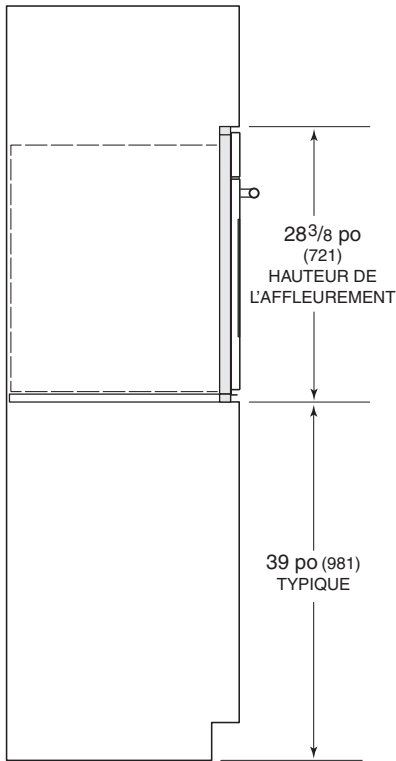
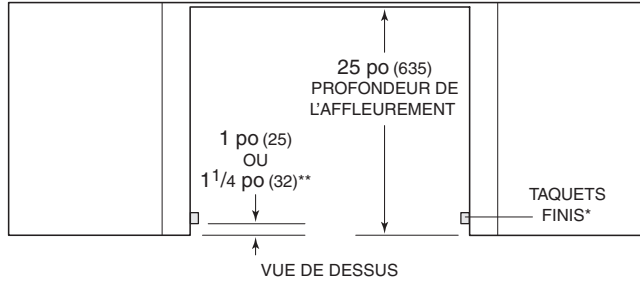

*Les zones ombragées seront visibles et doivent être finies pour s'agencer avec les armoires.

**1 po (25) pour les modèles style professionnel et style transitionnel et 1 1/4 po (32) pour le modèle style contemporain.

REMARQUE : l'emplacement de l'alimentation électrique dans l'ouverture peut exiger une profondeur d'armoire supplémentaire. La ligne pointillée représente le profil de l'unité.

Four double de la série E

INSTALLATION À AFFLEUREMENT

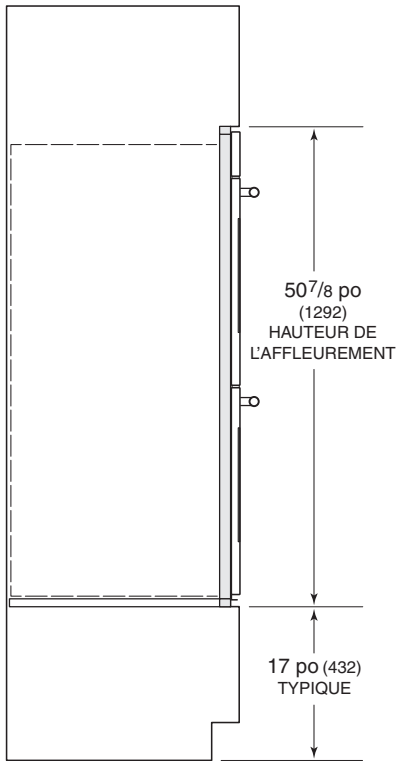
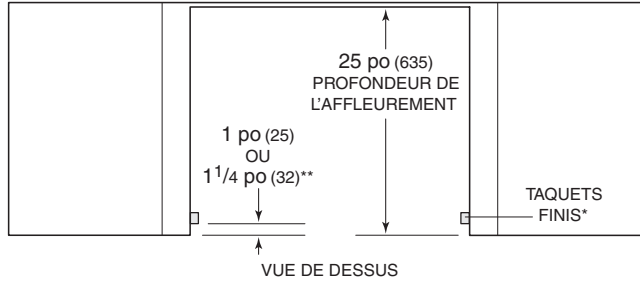

VUE DE PROFIL

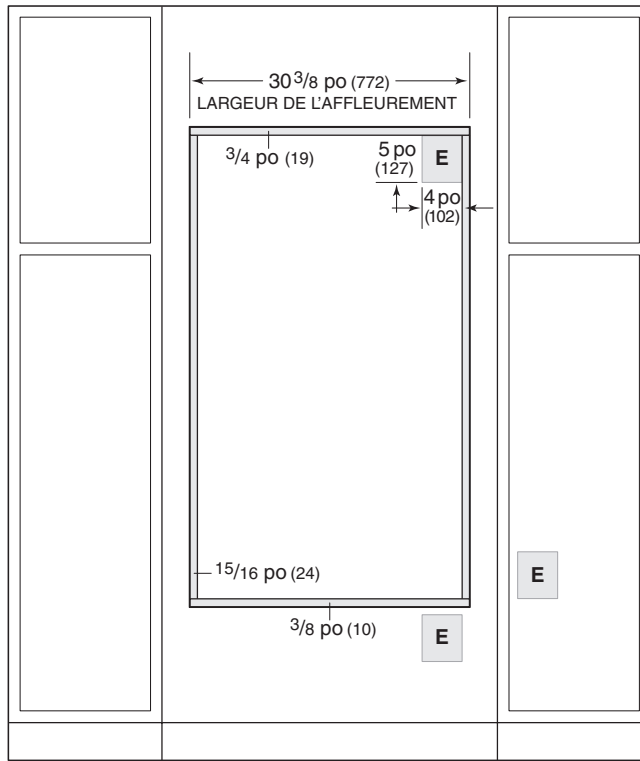

VUE DE FACE

*Les zones ombragées seront visibles et doivent être finies pour s'agencer avec les armoires.

**1 po (25) pour les modèles style professionnel et style transitionnel et 1 1/4 po (32) pour le modèle style contemporain.

REMARQUE : l'emplacement de l'alimentation électrique dans l'ouverture peut exiger une profondeur d'armoire supplémentaire. La ligne pointillée représente le profil de l'unité.

Préparation

Avant de déplacer le four, protégez tout plancher fini et fixez la (les) porte(s) du four en position fermée pour éviter tout dommage.

Utilisez un chariot à appareil pour déplacer l'unité près de l'ouverture. Retirez et recyclez les matériaux d'emballage. Ne soulevez pas et ne transportez pas le four par la poignée de porte.

▲ MISE EN GARDE

Ne soulevez pas le four à l'aide de la poignée de porte. Cela endommagera la porte du four et les charnières.

RETRAIT DE LA PORTE DU FOUR

Pour alléger la charge ou pour passer à travers une entrée de porte, la (les) porte(s) du four peut (peuvent) être enlevée(s). Procédez au retrait seulement si cela est nécessaire. Le retrait de la porte doit être effectué par un technicien de service ou un installateur qualifiés.

Pour la retirer, ouvrez la porte complètement. Pivotez les deux loquets de charnière vers l'avant en position ouverte, puis soulevez la porte vers le haut et l'extérieur. Reportez-vous à l'illustration ci-dessous.

Pour réinstaller, insérez les charnières de porte dans les ouvertures du cadre, puis pivotez les loquets de charnière en position fermée.

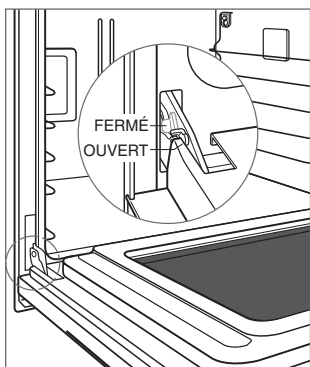

Retrait de la porte du four.

Connexion électrique

▲ AVERTISSEMENT

Assurez-vous que le courant est coupé à partir du coffret électrique avant de procéder.

Avec le four placé directement devant l'ouverture, passez la canalisation dans l'ouverture de la plate-forme de l'armoire (le cas échéant). Selon les codes locaux, reliez le four à l'alimentation électrique en suivant les étapes pour un système électrique à trois ou quatre fils.

- 1 Reliez le fil d'appareil noir au fil d'alimentation noir (L1) dans le coffret électrique.
- 2 Reliez le fil d'appareil rouge au fil d'alimentation rouge (L2) dans le coffret électrique.
- 3 Reliez le fil d'appareil de mise à la terre au fil de mise à la terre/vert de la résidence dans le coffret électrique.
- 4 Pour un système à quatre fils, ne reliez pas le fil neutre blanc dans le coffret électrique de la résidence. Scellez avec un muselet.

Installation

Placez le four dans l'ouverture et poussez-le vers le fond. Assurez-vous que la canalisation se glisse dans l'ouverture du support de base et qu'elle n'est pas coincée entre le four et le mur de l'armoire. La canalisation doit pouvoir être placée dans la zone renfoncée le long du rebord droit arrière du four.

Repérez les trous de montage sur la garniture latérale du four, deux de chaque côté d'un four simple et trois de chaque côté pour un four double. Percez des avant-trous de $\frac{1}{16}$ po. Utilisez les vis à bois fournies pour fixer le four à l'armoire. Reportez-vous à l'illustration ci-dessous.

⚠ MISE EN GARDE

Si les vis de montage ne sont pas installées, le four risque de basculer vers l'avant pendant l'utilisation.

⚠ MISE EN GARDE

Pour assurer une ventilation adéquate, ne bloquez l'évacuation située au fond du four.

ALIGNEMENT DU PANNEAU DE CONTRÔLE

Pour ajuster l'alignement, ouvrez la porte du four et desserrez les deux vis sous le panneau de contrôle. Pivotez le fond du panneau de contrôle vers l'intérieur ou l'extérieur, puis serrez les vis. Reportez-vous à l'illustration ci-dessous.

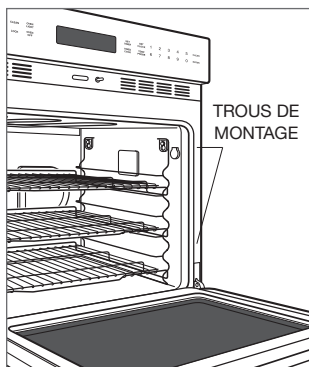

Trous de montage.

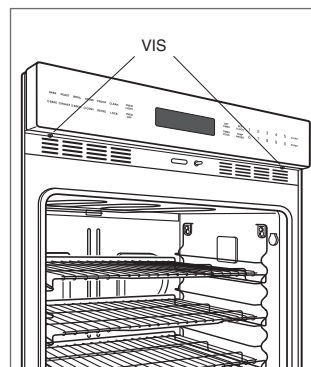

Alignement du panneau de contrôle.

Dépannage

REMARQUE IMPORTANTE : si le four ne fonctionne pas correctement, suivez les étapes de dépannage suivantes :

- Vérifiez l'alimentation électrique du four.
- Vérifiez les connexions électriques.
- Si le four ne fonctionne pas correctement, communiquez avec le centre service Wolf certifié par l'usine. Ne tentez pas de réparer le four. Wolf n'est pas responsable du service requis pour corriger une installation défectueuse.



WOLF APPLIANCE, INC. P.O. BOX 44848 MADISON, WI 53744 WOLFAPPLIANCE.COM 800.222.7820

9001891 REV-A

6/2014

